

سیستم ترمال بربیک کشویی لیفت اند اسلاید 150 کیلو گرم TS115

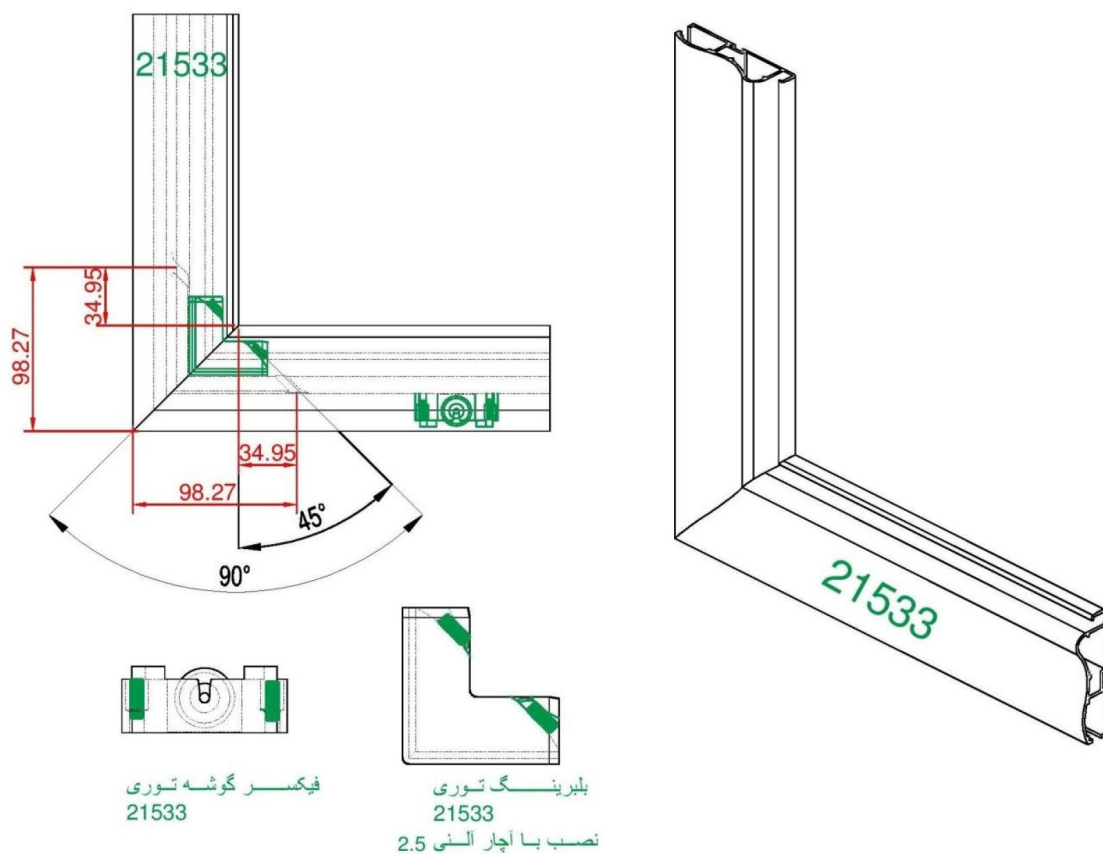

TS115 fixers list

profil number	10338	21029-21030	20021	20441
drawing				
profil name	AP21583 AP21584	PD21583 PD21584	AP21582	AP21076
cutting lenght:mm	30.6 30.6	30 30	23.1	12.9
weight	3.78 kg/m	1.5 kg/m	3.085 kg/m	2.676 kg/m

دیتیل یراق الات بازشو کشویی معمولی 130-260 kg

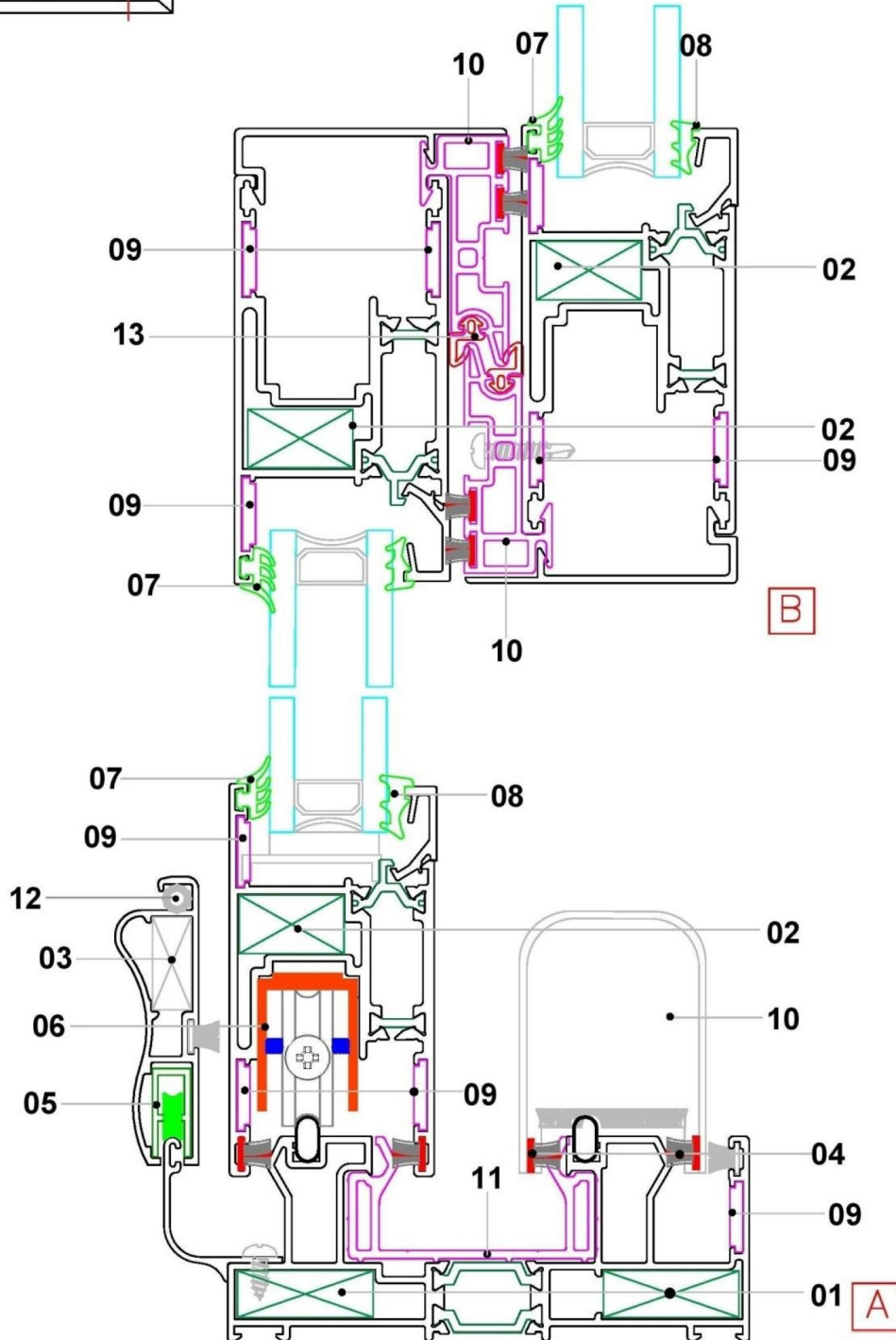
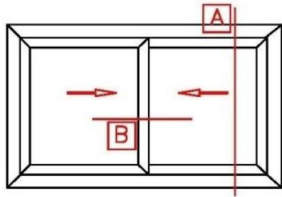

Thermal break sliding 130-260 kg fitting of series TS115

براق آلات ترمال بریک کشویی معمولی 130-260 کیلو گرم TS115

code کد کالا	Details	شرح براق	Explanation	شرح
AP21583-AP21584	aluminum corner joint	فیکسر آلومینیومی پانچی	Frame corner joint	فیکسر فریم
PD21583-PD21584	Plastic Button corner joint	فیکسر زیر دگمه پلاستیک		
AP21582	aluminum corner joint	فیکسر آلومینیومی پانچی	vent corner joint	فیکسر لنگه
فیکسیر پلاستیکی توری 21533	PLASTIC CORNER JOINT	فیکسر پلاستیکی نصب با اچار الی 2.5	Grid vent CORNER JOINT	فیکسر توری جدید 21533
NO9-EM5-10	BRUSH900	موئی پرز شماره ی 9	BRUSH1000	موئی لاین دار
NO10	BRUSH1000	موئی پرز شماره ی 10		
21533 بلبرینگ توری	PLASTIC ROLLER	بلبرینگ پلاستیکی	Grid vent ruller	بلبرینگ لنگه جدید توری 21533
60039	DOUBLE ADJUSTABLE ALUMINIUM ROLLER	بلبرینگ آلومینیومی عایق دار	ballbearing	بلبرینگ لنگه کشویی
MO68-007	Glass Rubber	لاستیک شیشه	sealing rubber	لاستیک آبنندی
51069	GASKET FOR FRAME	لاستیک محل تسمه ریل	under RULLER	لاستیک شیار فریم
1008	Double glass back rubber	لاستیک پشت شیشه دوجداره	Mounting glass rubber	لاستیک نصب شیشه
60030	BRACKET FOR FRAME AND SASH	گونایای فریم و لنگه	PLASTIC BRAKET	گونایای پلاستیکی
60028	MOC TS115	جلوگیری از تبادل حرارت	PLASTIK ADDITION FOR 20067gap profile	پلی آمید عایق مابین لنگه و پر و فیل در پوش
60027	UT -TS115	لاستیک UT -TS115	PVC U CHANELL	لاستیک داخل فریم
51127	aluminum dustew	گردگیر آلومینیومی اسفنج دار	aluminum dustew	گردگیر آلومینیومی 143
MOT	5mm Rrubber	لاستیک 5 میلی متری	grid vent rubber	لاستیک لنگه توری
60031	gasket for interlock	لاستیک فشاری نصب moc ts115	gasket for interlock	لاستیک نصب اینتر لاک
60017	15mm pim	پیم بلند 15 میلی جدید	15mm pim set	ست جلو قفل و پیم
XS500T-سفید-50701	30 MM ONE TAP HANDLE	دستگیره تک زبانه 30 میلی	Sliding vent handle	دستگیره لنگه کشویی
XS500T-مشکی-50703	30 MM ONE TAP HANDLE	دستگیره تک زبانه 30 میلی		
FORZAY	30 MM ONE TAP HANDLE	دستگیره تک زبانه 30 میلی		
PS48	screw 4.8x50	پیچ نصب 4.8x50	screw	پیچ نصب
	hole caps	درپوش سوراخ نصب	caps	درپوش سوراخ نصب
60036	Plastic stopper	استوپر پلاستیکی داخل فریم	stopper	استوپر ضربه گیر داخل فریم مکعب شکل
60026	PLASTIC CAP FOR INTERLOCK	درپوش پلاستیکی بالا و پایین	PLASTIC COVER FOR 21586	درپوش پلاستیکی اینتر لاک 21586
60029	plastic cap back the fix vent	نصب در زیر لنگه ی ثابت	plastik cap on frame	بالانسر لنگه ی ثابت
NPP028	CAP FOR THREE SASH SLIDING	نصب سه لنگه وسط باز شو	NPP028 PVC	پی وی سی سی NPP028
60065	Spacer for sash for sliding 130-260 kg	باز شوی کشویی معمولی 130- 260 کیلو گرم	Spacer for sash for sliding 130-260 kg	باز شوی کشویی در غیر لیفت اسلاید
DT60	handle for fly screen	دستگیره پلاستیکی	grid vent handle	دستگیره لنگه توری

سیستم ترمال بریک کشویی لیفت اند اسلاید 150 کیلو گرم TS115

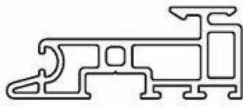

MOC TS115
code :60028



MOC TS115 لاستیک
code :60031



درپوش اینترلاک TS115
code :60026



لرزه گیر TS115
code :52403
در بازشوی لیفت اند اسلاید
150 کیلو گرم



گونیا پلاستیکی TS115
code :60030



UT TS115
code :60027



لاستیک لیفت اند اسلاید
code : 51990



درپوش پروفیل وسط چهار لنگه
TS115
code : 60025

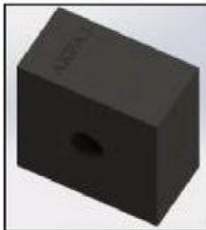

استوپر داخل فریم TS115
code :60036
استوپر لنگه در بازشو کشویی معمولی
130-260 کیلو گرم



استوپر داخل لنگه TS115
code :46960
استوپر لنگه در بازشو لیفت اند اسلاید
150 کیلو گرم

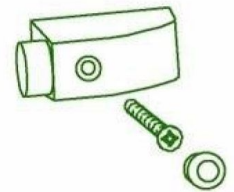

استوپر بیرونی TS115
code :50934



بالانسر لنگه ثابت TS115
code :60029



لاستیک روی فریم TS115
code :51069

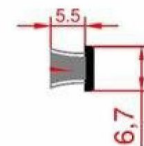

مویی لاین دار TS115
code :-----
در بازشویی کشویی معمولی
130-260 کیلو گرم



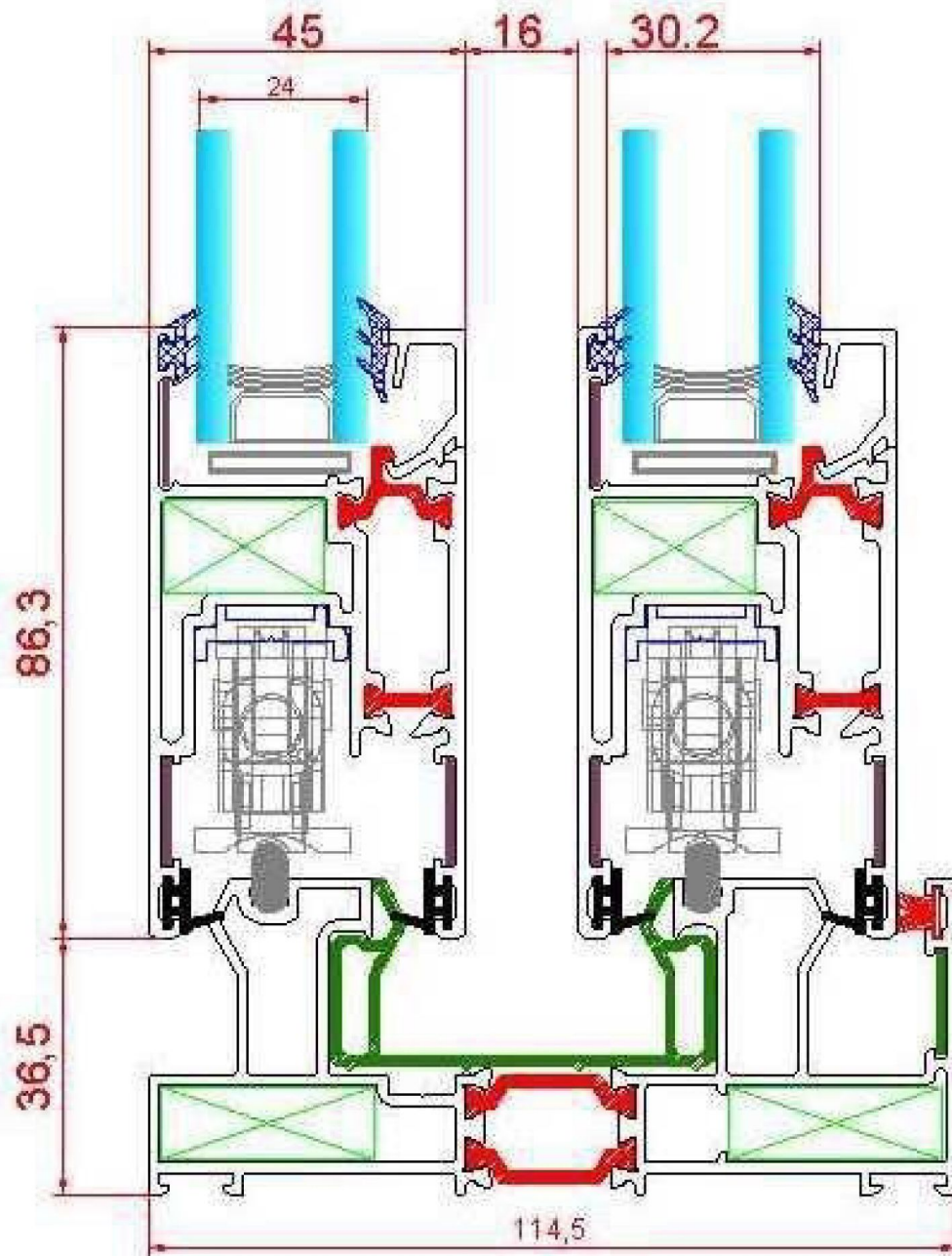



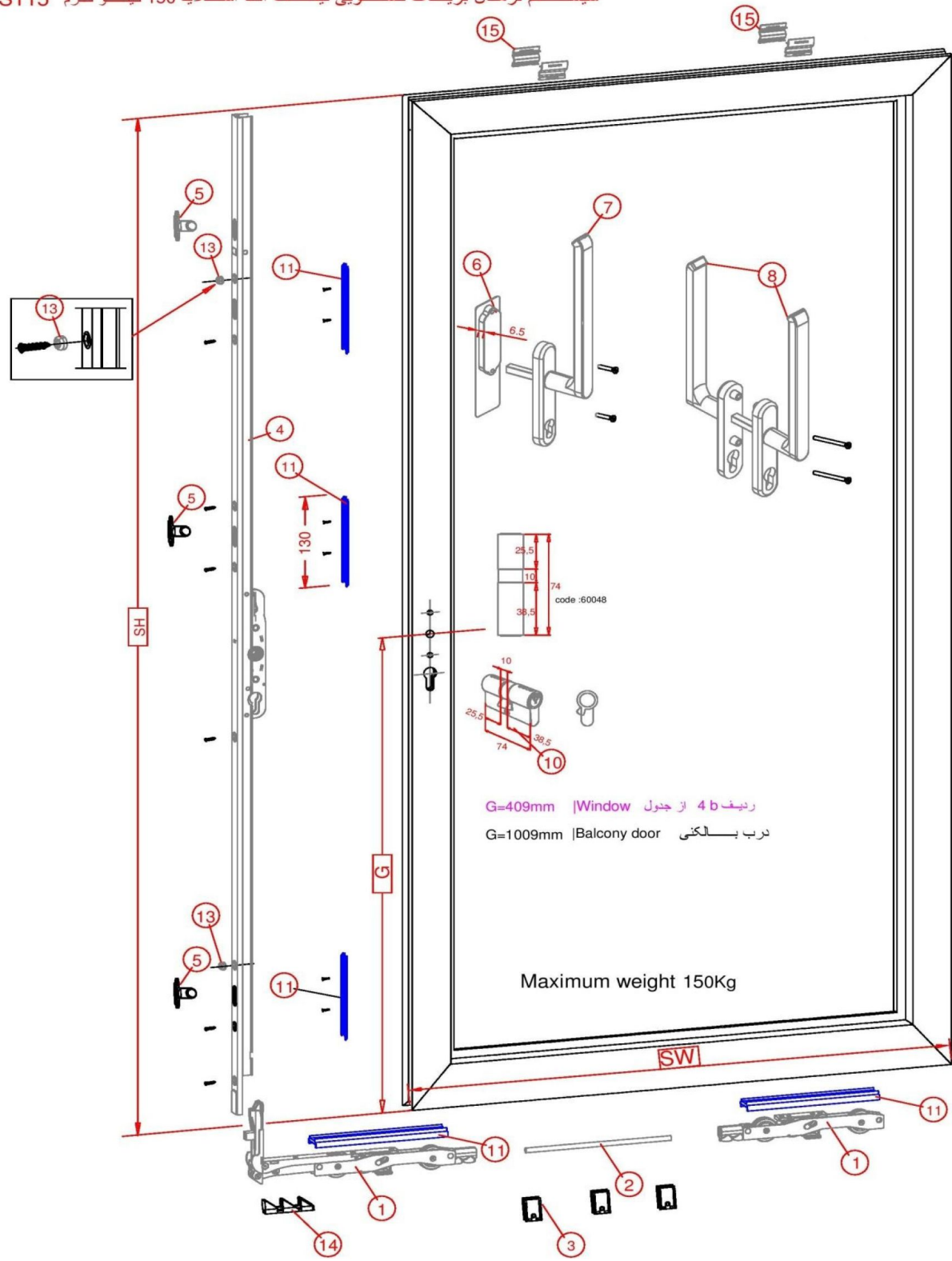



دیتیل‌های نصب کشویی بازشو لیفت اند اسلاید 150 کیلو گرم



سیستم ترمال بریک کشویی لیفت اند اسلاید 150 کیلوگرم S115



سیستم ترمال بریک کشویی لیفت اند اسلاید 150 کیلو گرم TS115

A/A	Code	شرح	تعداد	Drawing
1	K-16721-00-0-1	بلبرینگ لیفت اند اسلاید 150 کیلو گرم Basic kit rollers 150kg	1 set / sash	
2	a) 9-25476-11-0-0-1	عرض لنگه بازشو 450-1510 mm L=1110mm میل رابط هشت میلی Connecting rod 8mm, L=1110mm, sash width 450-1510mm	1 piece / sash	
	b) 9-25476-18-1-0-1	عرض لنگه بازشو 1761-1900mm L=1850mm میل رابط هشت میلی Connecting rod 8mm, L=1850mm, sash width 1761-1900mm		
	c) 9-25476-14-0-0-1	عرض لنگه بازشو 1511-1760mm L=1350mm میل رابط هشت میلی Connecting rod 8mm, L=1350mm, sash width 1511-1760mm		
	d) 9-25476-33-0-0-1	عرض لنگه بازشو 2351-3300 mm L=3300mm میل رابط هشت میلی Connecting rod 8mm, L=3300mm, sash width 2351-3300mm		
3	9-28149-00-0-0	سپورٹ پائینی میل رابط Bottom support for connecting bar	Sw> 1500mm 3 pieces / sash	
4	a) 6-30019-11-0-0-1	ارتفاع لنگه 865-1285mm GU 934-937 Lock GU 934-937 height 865-1285mm silver	27.5 MM BACKSET 1 piece / sash	
	a) 6-30019-11-0-0-5	ارتفاع لنگه 865-1285mm GU 934-937 Lock GU 934-937 height 865-1285mm brown		
	b) 6-30019-19-0-0-1	برای پنجره ارتفاع دستگیره 409 mm GU 934-937 Lock GU 934-937 height 1235-1865mm silver		
	b) 6-30019-19-0-0-5	برای پنجره ارتفاع دستگیره 409 mm GU 934-937 Lock GU 934-937 height 1235-1865mm brown		
	c) 6-30019-24-0-0-1	ارتفاع لنگه 1865-2365mm GU 934-937 Lock GU 934-937 height 1865-2365mm silver		
	c) 6-30019-24-0-0-5	ارتفاع لنگه 1865-2365mm GU 934-937 Lock GU 934-937 height 1865-2365mm brown		
	d) 6-30019-28-0-0-1	ارتفاع لنگه 2155-2765mm GU 934-937 Lock GU 934-937 height 2155-2765mm silver		
d) 6-30019-28-0-0-5	ارتفاع لنگه 2155-2765mm GU 934-937 Lock GU 934-937 height 2155-2765mm brown			
5	6-22648-01	قطعه ی قفل GU 934-937 Lock plate GU 934-937	3 pieces / sash	
6	9-46686-00-0-7	سفید/white	ورق انگشستی بیرونی 6.5mm OUTSIDE PLATE HANDLE 6.5mm	نصب با یراق ردیف 7 1 piece / sash (Available only with 7)
	9-46686-00-0-5	قهوه ای/Brown		
	9-46686-00-0-1	نقره ای/Silver		
	9-46686-00-0-8	Stainless steel		
7	6-24608-00-0-7	سفید/white	دستگیره لیفت اند اسلاید 252MM L&S handle 252mm	نصب با یراق ردیف 6 1 piece / sash (Available only with 6)
	6-24608-00-0-5	قهوه ای/Brown		
	6-24608-00-0-1	نقره ای/Silver		
8	6-24615-96-0-7	سفید/white	دستگیره ی لیفت اند اسلاید داخل و بیرون 252MM L&S Double Handle 252mm	نصب با یراق ردیف 10 1 set / sash (Available only with 10)
	6-24615-96-0-5	قهوه ای/Brown		
	6-24615-96-0-1	نقره ای/Silver		
9	9-13274-50-0-1	پیچ نصب دستگیره M5 X 60 Countersunk screw M5 X 60	2 pieces / sash	
10	60048	توپ سیلندر قفل 74 میلی متر نیکل اندازه ی 26-10-38 میلی متر Cylinder Yale 74mm 26-10-38 Nickel	نصب با یراق ردیف 8 1 piece / sash (Available only with 8)	
11	60046	انپتور الومنیومی نصب یراق لیفت اند اسلاید و نصب بلبرینگ لیفت اند اسلاید GU 937 Spacer For Lift Sliding Gear - Roller (length 130 Mm)	5 pieces / sash طول برش 130 mm	
13	60027	استوپر لنگه بازشو Gu 937 & 939 Sash Stopper For Gu 937 & 939	2 pieces / sash	
14	K-11929-00-0-1	نگهدارنده ی پایینی TS115 Bottom keepers For 21582-21585	1 piece / sash (Optional)	
15	52403	لرزه گیر لنگه TS115 Elevation Controlling Part For 21582-21585	4 Pieces / Sash (Minimum)	
**	9-47210-01-0-6	لاستیک نصب دستگیره ی لیفت اند اسلاید TS115 Gasket plate for exterior and interior turn handle		